



KR-S61A Çekmeceler ve dolaplar için üretilmiş bir kilittir. Pil ile çalışan KR-S61A kutusundan çıkan Mifare kartlarla çalışır. Çekmece ve dolabın içerisinde kaldığından gizli bir kilit uygulamasıdır.

## Kullanım Şekli

### **Kişisel Kullanımda:**

Kullanıcı kartı kilide okutulduğunda kilit açılır. Kullanıcı dolap kapağı veya çekmeceyi çekerek açar. Çekmece veya dolap ile işi bittiğinde kapağı kapatarak kilitlemesini sağlar.

### **Herkese Açık Kullanımda:**

Dolap/Çekmece kapağı normalde açıktır, kilit de açıktır. Kullanıcı dolaba eşyasını koyar, kartını kilide okutur ve kapağı kapatır. Geri geldiğinde kartını tekrar okutur, kilit açılır. Kapağı açıp eşyasını alır. Kapağı açık bırakır.

### **Sınırlı Herkese Açık Kullanımda:**

Dolap/Çekmece kapağı normalde kapalıdır, kilit de kilittir. Kullanıcı kart ile kilidini açar. Dolaba eşyasını koyar veya alır, kartını kilide okutmadan kapağı kapatır. Bu durumda kilit açıktır. İş bittikten sonra tekrar kartını tekrar okutur, kilitle hale gelir.

## İÇİNDEKİLER

Ürün görünümü ve Ölçüler.....	Sayfa 3
Ölçüler ve Özellikler.....	Sayfa 4
İşlevler ve Özellikler.....	Sayfa 5
Kullanım (Herkese Açık Kullanım).....	Sayfa 6
Kullanım (Herkese Açık Kullanım).....	Sayfa 7
Kullanım (Kişisel Kullanım).....	Sayfa 8
Kullanım (Kişisel Kullanım).....	Sayfa 9
Kullanım (Sınırlı Herkese Açık Kullanım).....	Sayfa 10
Kullanım (Sınırlı Herkese Açık Kullanım).....	Sayfa 11
Fabrika Ayarlarına Döndürme, Uyarılar.....	Sayfa 12

## ÜRÜN GÖRÜNÜMÜ



KİLİT GÖVDESİ



KİLİT KARŞILIĞI

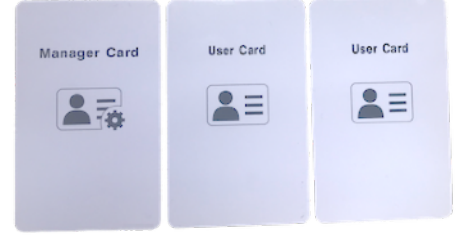

KARTLAR (13,56MHz Mifare)

## ÖLÇÜLER

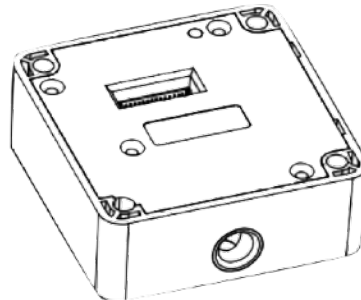
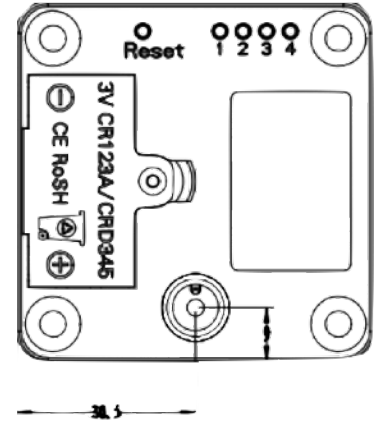
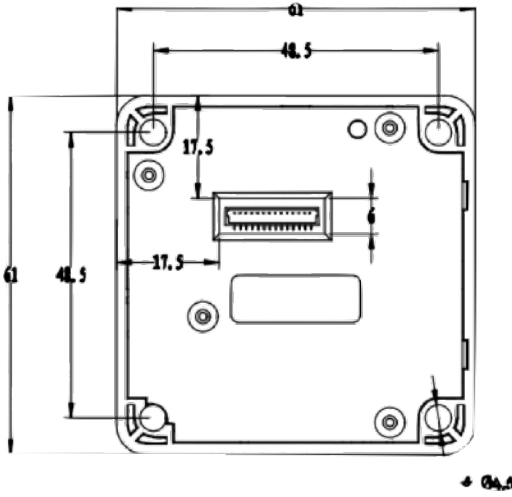
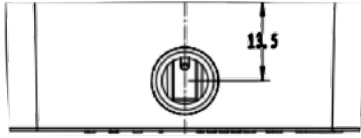

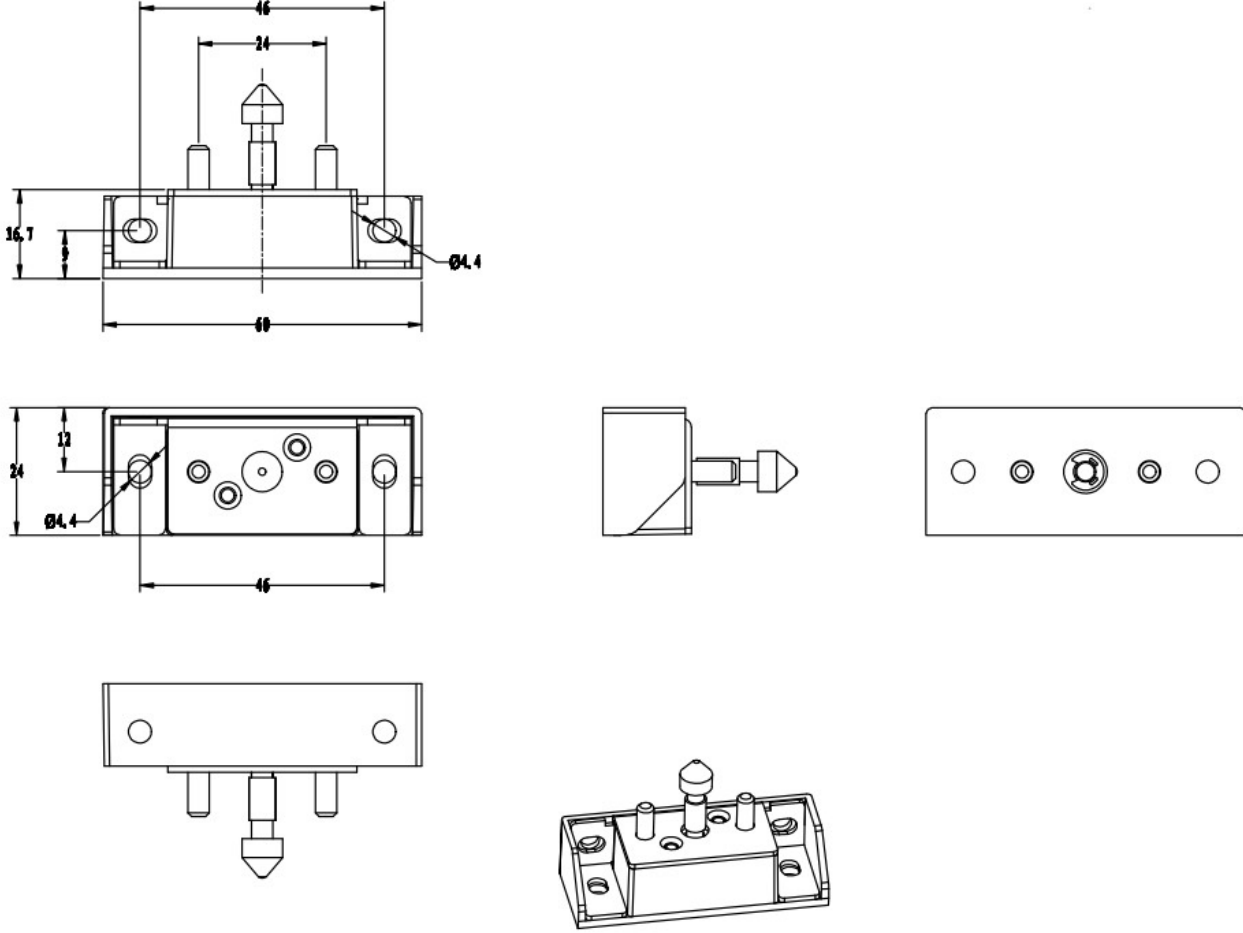

## ÖZNETELİKLER

Malzeme	Kilit gövdesi ABS, Panel Akrilik ve PC
Güç tüketimi	Yük akımı < 200mA Kilitli rotor akımı < 350mA Bekleme akımı < 20mA İstatistik akımı < 50µA @ 3V
Çalışma Gerilimi	123A şarj edilebilir lityum pil (CR123A Lityum piller de kullanılabilir) Normal çalışma voltaj aralığı : 2.1V~3.3V Düşük voltaj alarmı : 2.5V±0.1V En düşük voltaj : 2,1V, (Kilidi son kez açabilen voltaj)
Çalışma ortamı	Çalışabildiği sıcaklık aralığı -15°C ~ +65°C Çalışabildiği nem aralığı %10 ~ %90 (Yoğunlaşmasız)
Anti-statik	Havada 15KV Dokunma 8KV

## İŞLEVLER VE ÖZELLİKLER

İşlevler	Özellikler
<b>Sesli Uyarılar</b>	Doğru veya yanlış kart okutulduğunda, pil voltajı düştüğünde, kilit uzun süre açık kaldığında kilit, sesli olarak uyarılar verir.
<b>Uyarı Işıkları</b>	<ul style="list-style-type: none"> <li>• Yeşil: İşlem Doğru</li> <li>• Kırmızı: İşlem Yanlış</li> <li>• Mavi: Pil Voltajı Düşük</li> <li>• Beyaz: Bekleme Anında</li> </ul>
<b>Alarm İşlevleri</b>	<b>Düşük voltaj alarmı:</b> <ol style="list-style-type: none"> <li>1. Pilin voltajı 2,4V'tan düşük olduğunda, ışık mavi renkte yanar ve kullanıcıya pili değiştirmesi gerektiğini anımsatmak için her açılışta 8 kez "di di" sesi verir.</li> <li>2. Voltaj 2,1V'tan düşük olduğunda, yeni pil takılana kadar kilitlemez.</li> </ol>
	<b>Kilit durumu alarmı:</b> <ol style="list-style-type: none"> <li>1. Kilit, 30sn' den fazla açık 10sn boyunca sesli uyarı verecektir.</li> <li>2. Kilit durumu alarm işlevi yalnızca özel modda vardır. 1 ve 2 düğmelerine birlikte basarak bu işlev kapatılabilir.</li> </ol>
	<b>Kilitleme koruması:</b> Yanlış kart okutulduğunda, kilit ışığı iki kez kırmızı renkte yanar ve "di di" sesi ile uyarı verir. 5 Kez yanlış kart okutulursa kilit 5 dakika boyunca kendini kullanıma kapatır.
<b>Kart İşlevleri</b>	<b>Kilit kullanıma kapatıldığında:</b> <ol style="list-style-type: none"> <li>1. Doğru kullanıcı kartını okuttuğunuzda "di di di di di" uyarısı verir, ışık kırmızı renkte yanar, ancak kilit açılmaz.</li> <li>2. Yönetici kartını okutun, bu durumda tekrar kullanılabilir hale gelir. Doğru kullanıcı kartı ile artık kilidi açabilirsiniz.</li> </ol>
	<ol style="list-style-type: none"> <li>1. Yönetici kartı: Kullanıcı kartını ayarlamak ve <b>Genele Açık Modda</b> acil kilit açma için kullanılabilir.</li> <li>2. Kullanıcı kartı: Yalnızca kilidi açmak için kullanılabilir.</li> <li>3. Kullanıcı silme kartı: Tüm kullanıcı kartlarını bir kerede silmek için kullanılabilir.</li> <li>4. Ana kart: Acil kilit açma için kullanılabilir.</li> </ol>
<b>Düğme İşlevleri</b>	<ul style="list-style-type: none"> <li>• Düğme 1: Yönetici kartını ve kullanıcı kartını ayarlamak için kullanılır.</li> <li>• Düğme 2: Silme kartını ayarlamak için kullanılır.</li> <li>• Düğme 3: Çalışma modunu değiştirmek için kullanılır.</li> <li>• Düğme 4: Tek kart veya çift kart modunu ayarlamak için kullanılır.</li> <li>• Reset: Kilidi sıfırlamak için kullanılır.</li> </ul>
<b>İşlevsel Kartlar</b>	Belirli bir kartla çalışma modu değiştirilebilir. *
	Belirli bir kartla kilit durum alarmı etkinleştirilebilir veya devre dışı bırakılabilir. *
	Belirli bir kartla kilitleme açma sesi etkinleştirilebilir veya devre dışı bırakılabilir. *
	* İşlevsel kartlar şifrelidir. Yalnızca bu şifreli kartlar kilidin yukarıda sayılan ayarlarını yapabilir. Standart mifare kartlar kullanıcı kartı olarak kullanılabilir. Ancak işlevsel kartlar sadece Mifare 1 tipi olabilir. İşlevsel kartlar proje bazlı üretilebilir ve ücretlidir. Kilidin içinden çıkmaz.

## KULLANIM

KR-S61A 3 Farklı modda kullanılabilir. Gereksiniminize en uygun kullanım şeklini kendiniz belirlemelisiniz.

1. HERKESE AÇIK KULLANIM (Fabrikasyon bu ayardadır)
2. KİŞİSEL KULLANIM
3. SINIRLI HERKESE AÇIK KULLANIM

### HERKESE AÇIK KULLANIM

Bu kullanım şeklinde kilit normalde açıktır. Dolap veya çekmecenin kapağı açık bırakılır. Tanımlı karta sahip kişi dolaba eşyasını bıraktıktan sonra kapağı kapatır, kartını okutur ve kilit kilitlenir. Aynı kart bir daha gelip açana kadar başka bir kullanıcı kartı okutulduğunda kilit açılmaz. Bu kullanım şeklinde yalnızca kilitlerken kullanılan kart ile yönetici kartı kilidi açmaya yetkilidir. Bu nedenle herkese açık kullanım şeklinde kilide ilk önce yönetici kartı tanıtılmalıdır.



1. Eşyanızı dolaba koyun.



2. Kapağı kapatın ve kartınızı okutun.



3. Geri geldiğimize kartınızı tekrar okutun ve kapağı açın, eşyanızı alın. Kapağı açık bırakın.



4. Dolap sonraki kullanım için hazırdır.

## Kilidi Herkese Açık Kullanıma Ayarlama

Fabrikasyon bu ayardadır, bu modda kullanacaksanız bu ayarı yapmanıza gerek yoktur.



## Yönetici Kartını Tanıtma



### Uyarı:

1. Yeşil ışık yanıp sönerken, birden çok yönetici kartı ard arda okutularak tanıtılabilir. Bir kilide 10 adet yönetici kartı tanıtılabilir.
2. Yönetici kartı, herkese açık kullanımda kilit açma için kullanılabilir.

## Kullanıcı Kartını Tanıtma

⚠ Herkese açık kullanımda kullanıcı kartı ayarlanmaz. Kilidi kilitleyen kart yeniden açabilir.

## Kullanım Şekli

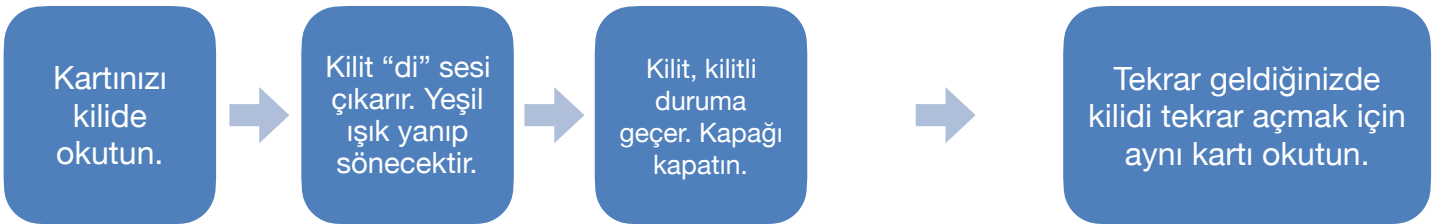

## KİŞİSEL KULLANIM

Bu kullanım şeklinde yönetici ve kullanıcı kartları önceden tanıtılır. Kişisel kullanımda yönetici kartı, kullanıcı kartlarını tanıtmak için kullanılır, kildi açma işlevini yapmaz.

Kullanıcı çekmeceyi/dolabı açmak için kullanıcı kartını kullanır. Kullanıcı kartını okutun, kilit açık hale gelir. Çekmeceyi/dolabı çekerek açabilirsiniz. Kilit açıldıktan 5 sn sonra otomatik olarak kilitlenir. İşiniz bittiğinde çekmeceyi ve dolabın kapağını kapatabilirsiniz.

⚠ Kullanıcı kartını dolabın/çekmecenin içinde bırakıp kapağı kapatırsanız açmak için yönetici kartına ihtiyacınız olacaktır. Yönetici kartı ile yeni bir kart tanıtarak açabilirsiniz.



1. Kartı okutun, kilit açılır.  
Dolabı açın.



3. Kapağı kapatın. Kartı okutmanıza  
gerek yok, otomatik kilitlenir.



2. Eşyanızı koyun/alın.

## Kilidi Kişisel Kullanıma Ayarlama

3 No'lu  
düğmeye 2  
saniye basılı  
tutun.

Kilit "di di" sesi  
çıkartır ve yeşil  
ışık yanıp  
söner.

Kilit **Kişisel  
Kullanıma**  
Ayarlanmıştır.



## Yönetici Kartını Tanıtma



### Uyarı:

1. Yeşil ışık yanıp sönerken, birden çok yönetici kartı ard arda okutularak tanıtılabilir. Bir kilide 10 adet yönetici kartı tanıtılabilir.
2. Yönetici kartı kilit açma için kullanılamaz, sadece kullanıcı kartlarını tanıtmak içindir.

## Kullanıcı Kartını Tanıtma

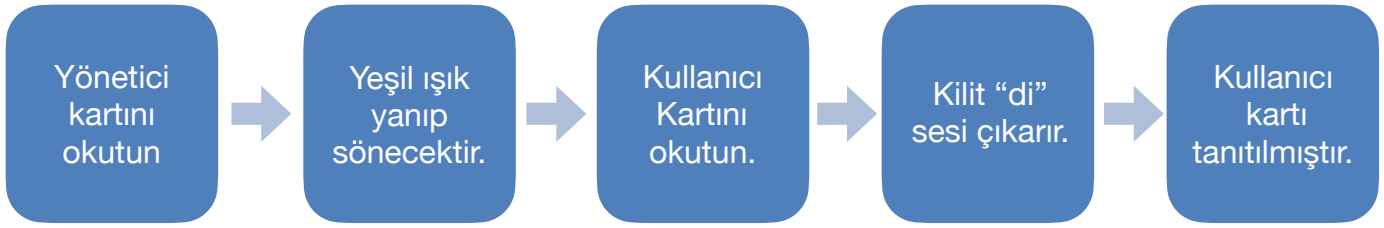

### Uyarı:

1. Yeşil ışık yanıp sönerken, birden çok kullanıcı kartı ard arda okutularak tanıtılabilir. Bir kilide 30 adet kullanıcı kartı tanıtılabilir.

## Kullanıcı Kartı Nasıl Kullanılır?

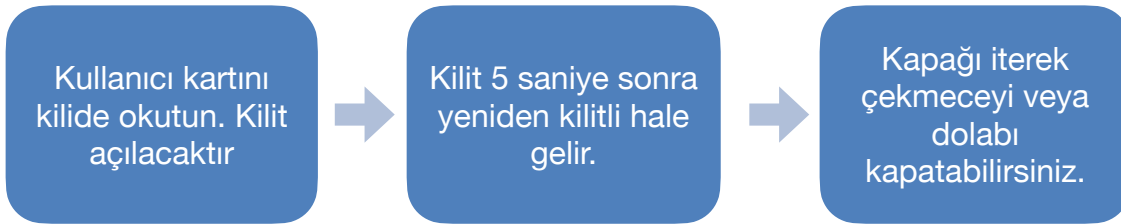

## Silme Kartını Tanıtma

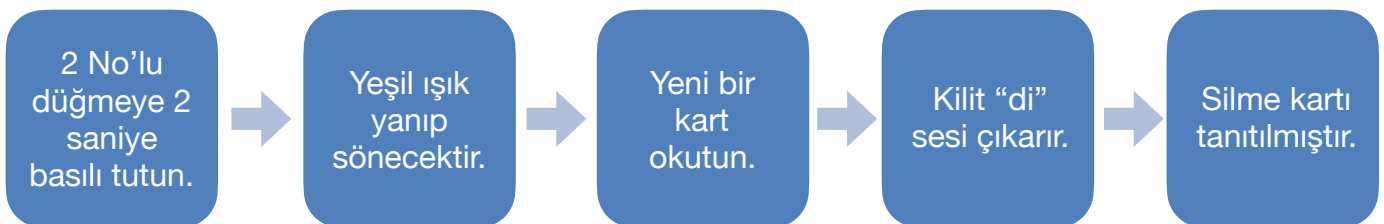

**Uyarı:**

1. Yeşil ışık yanıp sönerken, birden çok silme kartı ard arda okutularak tanıtılabilir. Bir kilide 10 adet silme kartı tanıtılabilir.
2. Silme kartını kilide okuttuğunuzda içindeki bütün kullanıcılar silinecektir. Kilidi yeniden ayarlamanız gerekir.

**SINIRLI HERKESE AÇIK KULLANIM**

Bu kullanım şeklinde yönetici ve kullanıcı kartları önceden tanıtılır. Sınırlı herkese açık kullanımda yönetici kartı, kullanıcı kartlarını tanıtmak için kullanılır, kildi açma işlevini yapmaz.

Kullanıcı çekmeceyi/dolabı açmak için kullanıcı kartını kullanır. Kullanıcı kartını okutun, kilit açık hale gelir. Çekmeceyi/dolabı çekerek açabilirsiniz. Kilit tekrar kart okutulana kadar kilitlenmez. İşiniz bittiğinde kartınızı okutun. Kilitli hale gelecektir. Çekmeceyi ve dolabın kapağını kapatabilirsiniz.



1. Kartınızı okutun, kilit açılır. Dolabı açın.



4. İşiniz bittiğinde kartı tekrar okutup kilitleyin. Kapağı kapatın.



2. Eşyanızı alın



3. Kilit kart tekrar okutulana kadar açık kalacaktır. Dolabı açık kullanabilirsiniz.

## Kilidi Sınırlı Herkese Açık Kullanıma Ayarlama



## Yönetici Kartını Tanıtma

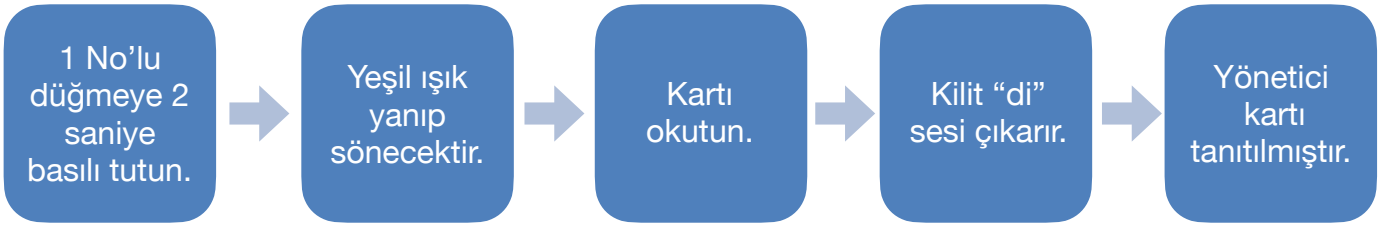

### Uyarı:

- Yeşil ışık yanıp sönerken, birden çok yönetici kartı ard arda okutularak tanıtılabilir. Bir kilide 10 adet yönetici kartı tanıtılabilir.
- Yönetici kartı kilit açma için kullanılamaz, sadece kullanıcı kartlarını tanıtmak içindir.

## Kullanıcı Kartını Tanıtma

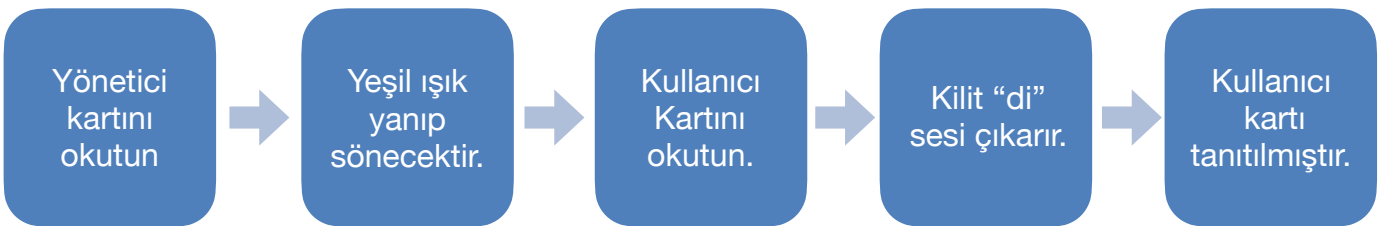

### Uyarı:

- Yeşil ışık yanıp sönerken, birden çok kullanıcı kartı ard arda okutularak tanıtılabilir. Bir kilide 30 adet kullanıcı kartı tanıtılabilir.
- Eğer kullanıcı kart kaybolursa yeni bir kart tanıtmak için yönetici kartını kullanabilirsiniz.

## Kullanıcı Kartı Nasıl Kullanılır?

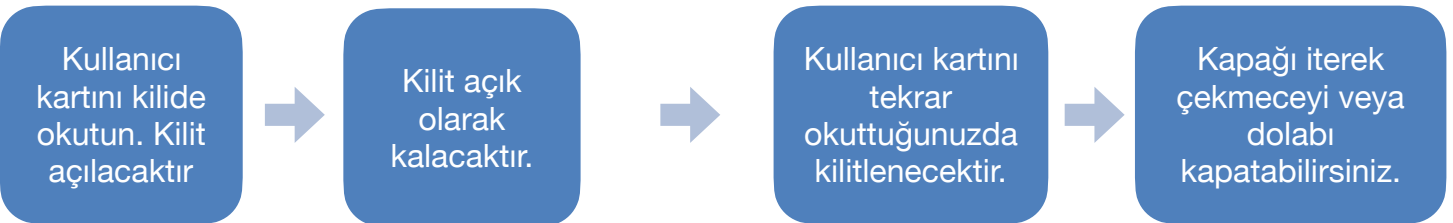

## Silme Kartını Tanıtma

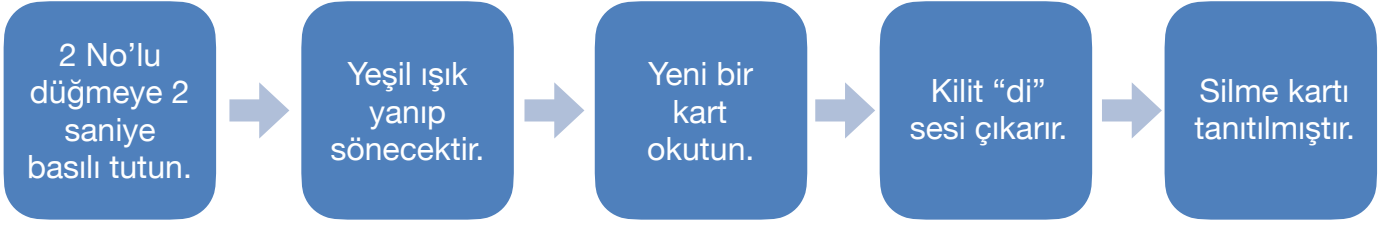

### Uyarı:

- Yeşil ışık yanıp sönerken, birden çok silme kartı ard arda okutularak tanıtılabilir. Bir kilide 10 adet silme kartı tanıtılabilir.
- Silme kartını kilide okuttuğunuzda içindeki bütün kullanıcılar silinecektir. Kilidi yeniden ayarlamanız gerekir.

## KİLİDİ FABRİKA AYARLARINA DÖNDÜRME(RESET)

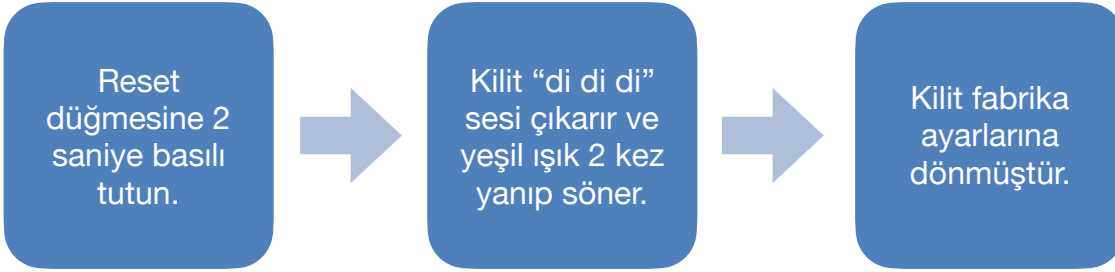

### Uyarı:

Kilit fabrika ayarlarına döndürüldüğünde içindeki tüm kart bilgileri silinecektir. Kartları ve kullanım şeklini yeniden ayarlamanız gerekir.

## ÖNEMLİ UYARILAR

- Işığın mavi yanması pilin içindeki enerjinin azaldığına yakında biteceği anlamına gelir. Pili en kısa sürede değiştirin yada doldurun.
- Bir kilinde en fazla 10 adet yönetici, 10 adet silme ve 30 adet de kullanıcı kartı tanımlanabilir.
- Kilidi yerine takmadan önce kartları tanıttığınızdan ve pilinin takılı olduğundan emin olun. Bu uyarılardan biri veya birkaçının göz ardı edilmesi çekmece/dolabınızın kilitli kalmasına neden olabilir.

### SECURITURK

Elektronik Güvenlik Sistemleri  
D-100 Güney Yan Yol No:25 Lapis Han Ofis:  
2069 Kartal, İstanbul / Türkiye  
Telefon: +90 850 259 30 00  
[www.securiturk.com](http://www.securiturk.com)  
[www.elektronik-guvenlik.com](http://www.elektronik-guvenlik.com)